

ЗАВОД

МЕТАЛЛОКОНСТРУКЦИЙ ИСТРИОН

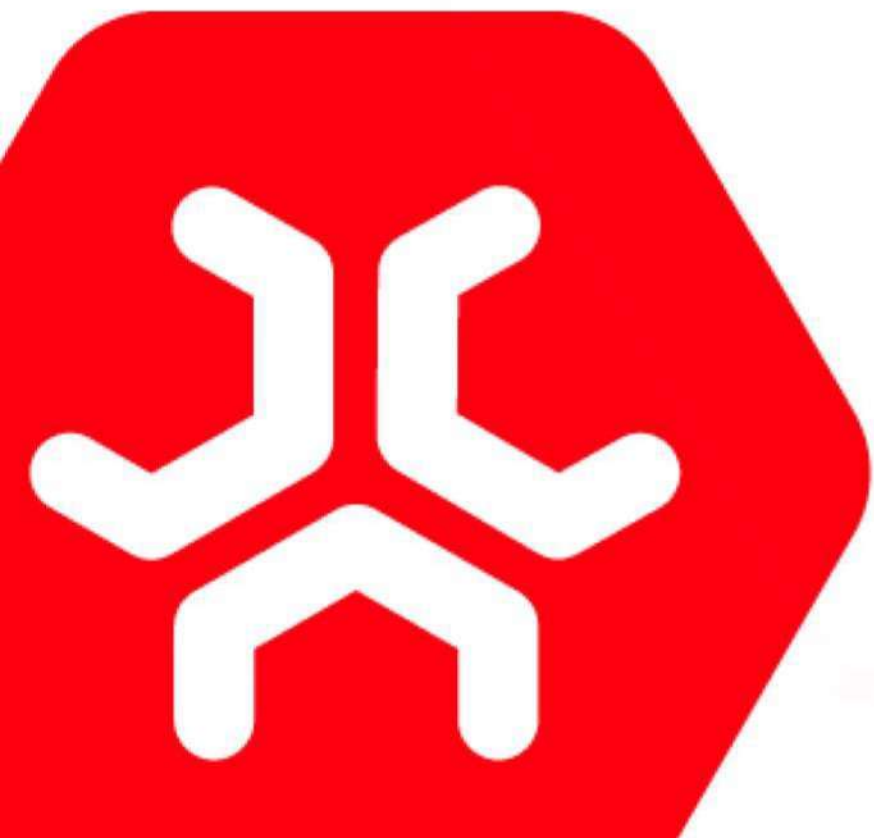

Металлоконструкции
из евробалок, сортового проката,
балок переменного сечения

ЗМК ИСТРИОН ОСУЩЕСТВЛЯЕТ



ПРОЕКТИРОВАНИЕ

РАЗРАБОТКА КМ И КМД ПОД КЛЮЧ
РАСЧЕТ В ISTRION



ИЗГОТОВЛЕНИЕ

ИЗ ЕВРОБАЛОК И БАЛОК
ПЕРЕМЕННОГО СЕЧЕНИЯ
СРОК 10-25 ДНЕЙ
СРОК ЭКСПЛУАТАЦИИ 50 ЛЕТ



ДОСТАВКА

ДОСТАВКА СОБСТВЕННЫМ
АВТОТРАНСПОРТОМ
ПО ГРАФИКУ ОТГРУЗКИ

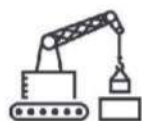

МОНТАЖ

ОСУЩЕСТВЛЯЮТ НАШИ
ПАРТНЕРЫ-СТРОИТЕЛИ
СПЕЦИАЛЬНЫЕ УСЛОВИЯ

ИЗГОТОВЛЕНИЕ МЕТАЛЛОКАРКАСОВ И ПОЛНОКОМПЛЕКТНЫХ ЗДАНИЙ

ТИПОВЫЕ ЗДАНИЯ СЕРИИ ИСТРА



ЗДАНИЯ "НА ВЫРОСТ"



ПРОИЗВОДСТВЕННЫЕ ЗДАНИЯ



ТОРГОВЫЕ ЦЕНТРЫ



ОФИСНЫЕ И АДМИНИСТРАТИВНЫЕ ЗДАНИЯ



АНГАРЫ



СКЛАДЫ

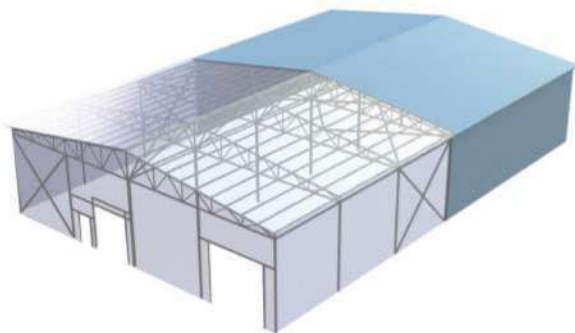

ЦЕХА

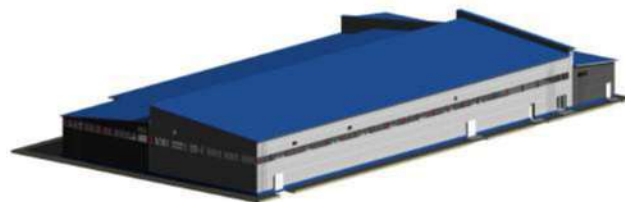

ЗДАНИЯ С/Х НАЗНАЧЕНИЯ



СПОРТИВНЫЕ СООРУЖЕНИЯ, АРЕНЫ

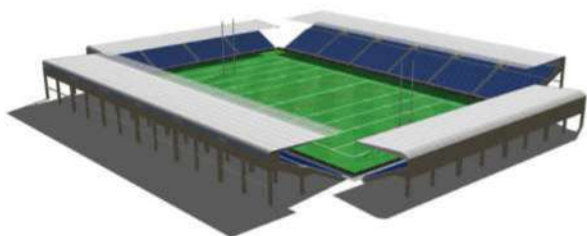

АВТОСЕРВИСЫ, АВТОСАЛОНЫ, АВТОМОЙКИ



МЕЗОНИНЫ И АНТРЕСОЛЬНЫЕ СКЛАДСКИЕ ЭТАЖИ

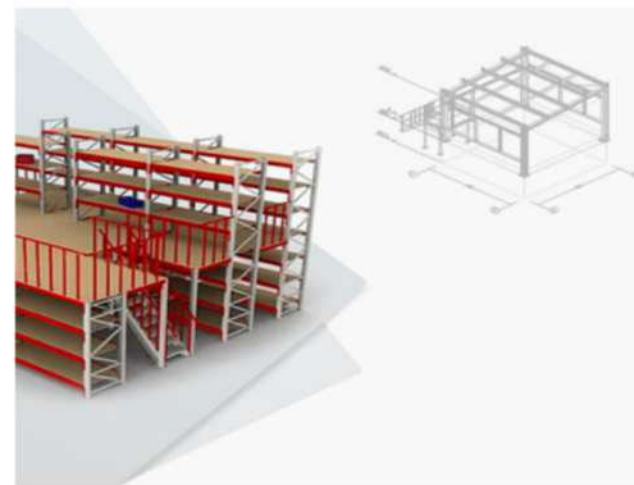

МЕТАЛЛОКОНСТРУКЦИИ
ДЛЯ ВОЕННЫХ ВЕДОМСТВ



ОБЩЕСТВЕННЫЕ ЗДАНИЯ



МОДУЛЬНЫЕ ЗДАНИЯ
ДЛЯ ЭНЕРГЕТИКИ



МОДУЛЬНЫЕ ЗДАНИЯ
ДЛЯ РЕНТГЕНПРОМА
И МЕДИЦИНСКОГО НАЗНАЧЕНИЯ



СКЛАДЫ, АНГАРЫ
ДЛЯ АРКТИЧЕСКИХ РЕГИОНОВ



МНОГОЭТАЖНЫЙ
ПАРКИНГ



СЛОЖНЫЕ МЕТАЛЛОКОНСТРУКЦИИ

НАДЗЕМНЫЕ
ПЕШЕХОДНЫЕ ПЕРЕХОДЫ



ЭСТАКАДЫ
ПРОМЫШЛЕННЫЕ



ОПОРЫ ТРУБОПРОВОДОВ

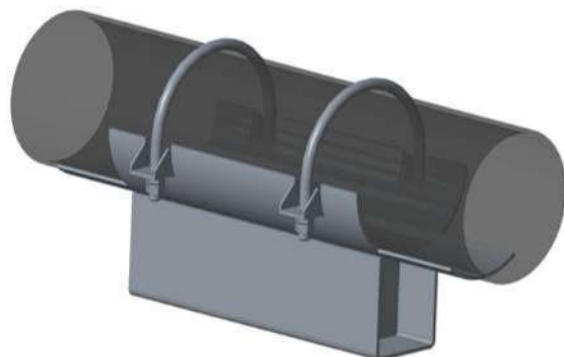

ВЫШКИ НАБЛЮДАТЕЛЬНЫЕ



А ТАКЖЕ

ШУМОЗАЩИТНЫЕ
ЗАБОРЫ ДЛЯ ДОРОГ

КОЛОННЫ
ИЗ МЕТАЛЛА

КРОВЕЛЬНЫЕ
ОГРАЖДЕНИЯ

РЕКЛАМНЫЕ
СТОЙКИ

РЕКЛАМНЫЕ
ЩИТЫ

ПОДИУМЫ
СБОРНО-РАЗБОРНЫЕ

КОЛЕСООТБОЙНИКИ

ТИПОВЫЕ **СТАЛЬНЫЕ** ЗДАНИЯ СЕРИИ ИСТРА

- 01 ГАРАНТИЯ- 5 ЛЕТ. РАСПРЕДЕЛЁННАЯ ГАРАНТИЯ – 15 ЛЕТ.
- 02 ИСТРА ПЕРВОЕ СЕРИЙНОЕ ЗДАНИЕ НЕ ИЗ ЛСТК В «НОВОЙ РЕАЛЬНОСТИ».
- 03 ЗАЛОЖЕНЫ КОНСТРУКТИВНЫЕ ЭЛЕМЕНТЫ ДЛЯ УСКОРЕННОГО МОНТАЖА.
- 04 РЯД ЭЛЕМЕНТОВ КОНСТРУКЦИИ ВЫПОЛНЕН ИЗ ВЫСОКОПРОЧНОЙ СТАЛИ.
- 05 ЗДАНИЯ СЕРИИ «ИСТРА» РАССЧИТАНЫ В ПРОГРАММЕ ISTRION1.0/ ИСТРИОН1.0
- 06 ЗДАНИЯ "ИСТРА"- ВОЗМОЖНА ШИРИНА ПРОЛЁТА БОЛЕЕ 40 М.
- 07 В КОНСТРУКЦИИ ЗДАНИЯ ИСПОЛЬЗОВАНЫ ВЫСОКОПРОЧНЫЕ МЕТИЗЫ.

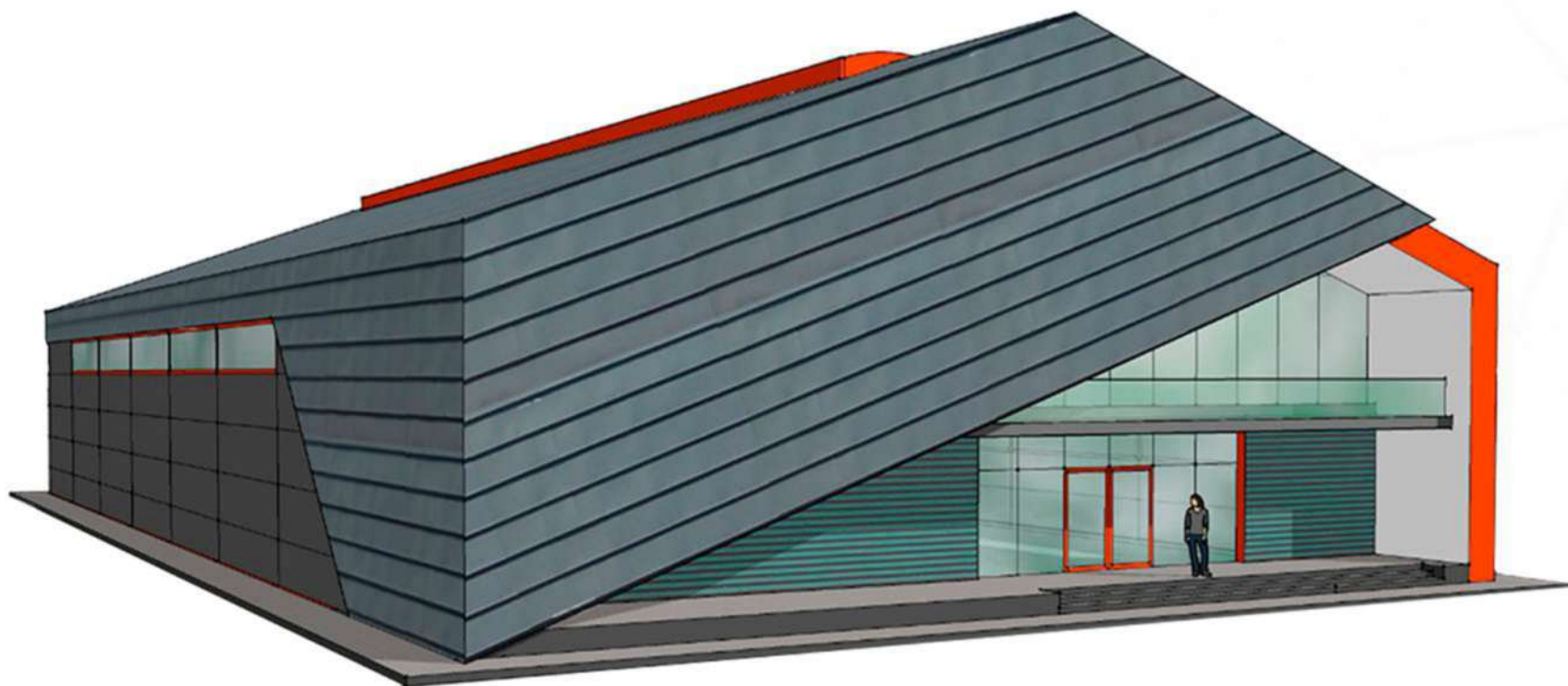

УНИКАЛЬНАЯ ТЕХНОЛОГИЯ ЗМК ИСТРИОН - ЗДАНИЯ "НА ВЫРОСТ"

1

ЗДАНИЕ РАСТЁТ И В
ДЛИНУ, И В ШИРИНУ

2

НЕ НУЖНО ОСТАНАВЛИВАТЬ
ПРОИЗВОДСТВО

3

НЕ НАРУШАЕТСЯ ТЕПЛОВОЙ
КОНТУР ЗДАНИЯ



РАЗБИРАТЬ СТЕНЫ НЕ НУЖНО, ДОСТАТОЧНО РАСКРЫТЬ СПЕЦИАЛЬНЫЕ УЗЛЫ НА КОЛОННАХ
ЗДАНИЯ И ПРИСОЕДИНИТЬ НОВЫЕ ЭЛЕМЕНТЫ СТАЛЬНОГО КАРКАСА ПРИСТРОЙКИ.

НАШИ ПРЕИМУЩЕСТВА: СОБСТВЕННОЕ ПРОИЗВОДСТВО

БАЛКА ПЕРЕМЕННОГО СЕЧЕНИЯ



МАКСИМАЛЬНАЯ УСТОЙЧИВОСТЬ ПРИ ШИРИНЕ ПРОЛЕТА ОТ 30 М.

ЕВРОБАЛКА



МАКСИМАЛЬНАЯ УСТОЙЧИВОСТЬ ПРИ ШИРИНЕ ПРОЛЕТА ДО 30 М.

ISTRION

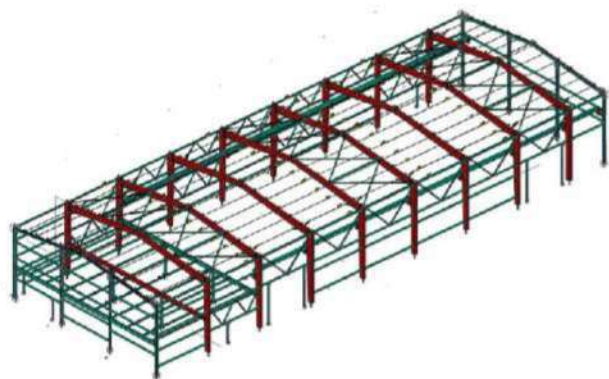

НПО «МОНОЛИТ»

Было: 5 046 912

Стало: 4 205 760



ТЕРЕМСТРОИМ

Было: 1 231 650

Стало: 1 071 000

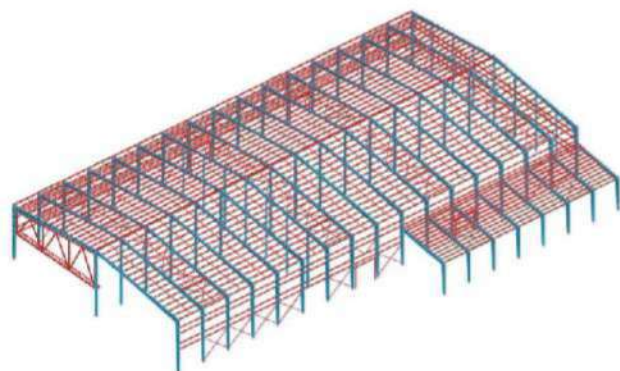

МСС

Было: 27 540 000

Стало: 24 280 000



ISTRION ПОЗВОЛЯЕТ
ПРОВЕРИТЬ ГОТОВЫЙ
КМ ПО ОСНОВНЫМ
КРИТЕРИЯМ И ВНЕСТИ
ИСПРАВЛЕНИЯ ДО НАЧАЛА
РЕАЛИЗАЦИИ ПРОЕКТА.
ВЫ УДИВИТЕСЬ, СКОЛЬКО
ВРЕМЕНИ И ЛИШНИХ
РАСХОДОВ СЭКОНОМИТ
ОПТИМИЗАЦИЯ.

НАШЕ ОБОРУДОВАНИЕ



ПРЕСС
ЛИСТОГИБОЧНЫЙ



СТАНОК
ФРЕЗЕРНЫЙ



СТАНОК
СВЕРЛИЛЬНЫЙ 2Ф150



СТАНОК
СВЕРЛИЛЬНЫЙ ЖЕТ



ГАЛТОВОЧНЫЙ
БАРАБАН



ПРЕСС
ЛИСТОГИБОЧНЫЙ
DURMA



СТАНОК
ОБДИРОЧНЫЙ



СТАНОК
ТОКАРНЫЙ



ИСТОЧНИК
ПЛАЗМЕННОЙ РЕЗКИ



ПРЕСС
МАЛЫЙ



ПРЕСС
"ГЕКА"



НОЖНИЦЫ
ЛИСТОВЫЕ



СТАНОК
ОТРЕЗНОЙ



ПИЛА
ЦИРКУЛЯРНАЯ



ГРУЗОПОДЪЕМНЫЕ
МЕХАНИЗМЫ



ЭЛЕКТРОТАЛЬ
- 7 ШТ



ПИЛА
ЛЕНТОЧНАЯ DURMA



ВАЛЬЦЫ



ФЕБ МАГМА 315
- 2ШТ



KEMPPU
X3PS400



BRIMA ARC 315
- 2 ШТ



BRIMA MIG 630
- 2 ШТ



BRIMA MIG 500
- 3 ШТ



BRIMA MZ 1000
- 2 ШТ



UNIMIG 270



BRIMA MIG 350
- 2 ШТ



BRIMA CUT
120



ТДМ 503



MARS



MARS ARC 200

**ПОСТОЯННОЕ ОБНОВЛЕНИЕ И ДОПОЛНЕНИЕ
ПРОИЗВОДСТВЕННОГО ОБОРУДОВАНИЯ!**

МЕТАЛЛОКОНСТРУКЦИИ С ДОСТАВКОЙ ПО ВСЕЙ РОССИИ



ДОСТАВКА ПО МОСКВЕ
И МОСКОВСКОЙ ОБЛАСТИ - 0 РУБ!

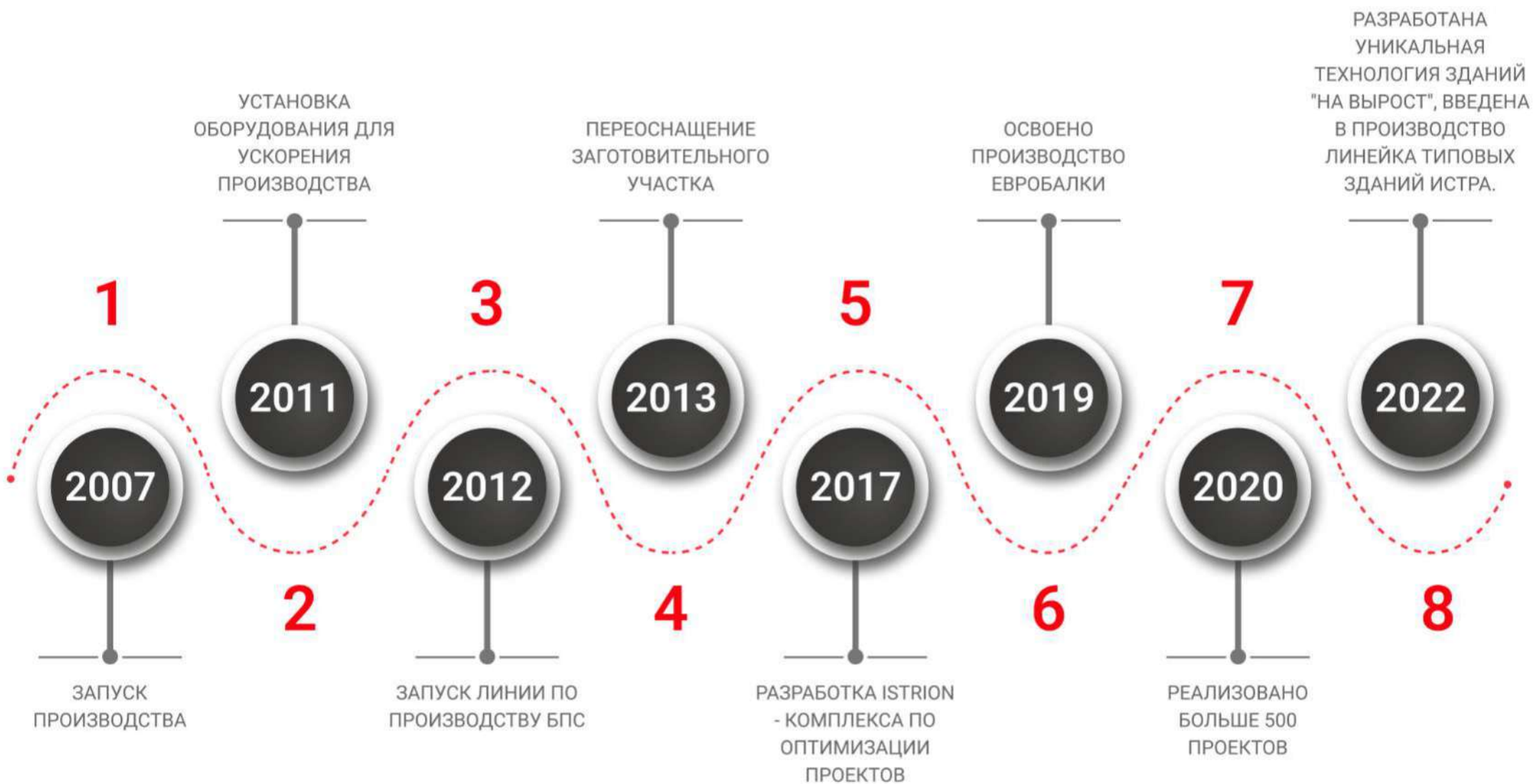



ПРИЕЗЖАЙТЕ И ОЦЕНИТЕ ПРОИЗВОДСТВЕННЫЕ МОЩНОСТИ ПРЕДПРИЯТИЯ

Мы находимся: Московская Область,
г. Истра, ул Заводская, д. 5
с 8:00 до 18:00

 +7 (499) 433-08-72

 zakaz@istra-ZMK.ru

